

Руководство пользователя Dell S2317HJ

Модель: S2317HJ

Наименование модели: S2317HJb



Примечания, предостережения и предупреждения

 **ПРИМЕЧАНИЕ.** "ПРИМЕЧАНИЕ" указывает на важную информацию, которая помогает лучше понять, как использовать компьютер.

 **ВНИМАНИЕ! ВНИМАНИЕ!** указывает на потенциально возможное повреждение оборудования или утерю данных, если не соблюдать инструкции.

 **ОСТОРОЖНО! "ОСТОРОЖНО!"** указывает на потенциальную опасность повреждения имущества, нанесения телесного повреждения или летального исхода.

Информация в данном руководстве может быть изменена без уведомления.
© Dell Inc., 2016. Все права защищены.

Воспроизведение данных материалов в любом виде без письменного разрешения компании Dell Inc. строго запрещено.

Товарные знаки, которые использовались в тексте: *Dell* и логотип *DELL* являются товарными знаками компании Dell Inc.; *Microsoft* и *Windows* являются товарными знаками или зарегистрированными товарными знаками корпорации Microsoft Corporation в США и (или) других странах, *Intel* является зарегистрированным товарным знаком корпорации Intel Corporation в США и (или) других странах; ATI является товарным знаком компании Advanced Micro Devices, Inc.

Прочие товарные знаки и торговые наименования могут использоваться в данном документе с целью указания на организации, заявляющие свои права на эти товарные знаки и наименования или на их изделия. Dell Inc. отказывается от какого-либо права собственности на товарные знаки и торговые наименования, кроме своих собственных.

Содержание

О мониторе	5
Комплект поставки.....	5
Характеристики изделия	6
Обозначение компонентов и элементов управления.....	8
Функция Plug and Play	11
Качество ЖК-мониторов и политика в отношении дефектов пикселей	11
Рекомендации по обслуживанию	11
Настройка монитора	13
Сборка подставки	13
Подключение монитора	14
Укладка кабелей	15
Отсоединение стойки монитора	16
Эксплуатация монитора	17
Включение питания монитора	17
Использование элементов управления на передней панели....	17

Использование экранного меню.....	20
Установка максимального разрешения	33
Использование функции наклона	34
Использование основания с функцией беспроводной зарядки	34

Поиск и устранение неисправностей.....38

Самотестирование	38
Встроенная система диагностики	39
Общие проблемы	40
Проблемы, связанные с изделием.....	43
Проблемы с беспроводной зарядкой.....	43
Приложение	44
Заявления Федеральной комиссии по связи (только для США) и другая нормативно-правовая информация	44
Контактная информация Dell.....	44
Настройка монитора.....	45

Технические характеристики монитора47



О мониторе

Комплект поставки

Монитор поставляется с компонентами, перечисленными ниже. Проверьте наличие всех компонентов и обращайтесь в [Контактная информация Dell](#) в случае отсутствия каких-либо из них.

 **ПРИМЕЧАНИЕ.** Некоторые компоненты являются дополнительными и могут не входить в комплект поставки монитора. Отдельные функции или носители недоступны в определенных странах.

	<ul style="list-style-type: none">• Монитор
	<ul style="list-style-type: none">• Подставка
	<ul style="list-style-type: none">• Основание с функцией беспроводной зарядки
	<ul style="list-style-type: none">• Блок питания
	<ul style="list-style-type: none">• Кабель питания (зависит от страны)

	<ul style="list-style-type: none"> • Кабель HDMI
	<ul style="list-style-type: none"> • Компакт-диск с драйверами и документацией • Краткое руководство • Информация по технике безопасности и нормативно-правовые данные • Нормативная информация и меры безопасности в отношении беспроводной связи

Характеристики изделия

Плоскопанельный монитор **Dell S2317HJ** оснащен жидкокристаллическим (ЖК) дисплеем с активной матрицей на тонкопленочных транзисторах (TFT) и светодиодной подсветкой. Ниже перечислены отличительные черты данного монитора.

- Дисплей с областью видимого изображения (измеряемой по диагонали) 58,42 см (23 дюйма). Разрешение 1920 x 1080, поддержка полноэкрannого изображения для менее высокого разрешения.
- Широкий угол обзора для просмотра в положении сидя, стоя, а также перемещаясь из одной стороны в другую.
- Основание и стойка с функцией беспроводной зарядки, совместимые со стандартом Qi/PMA*, позволяют без помощи проводов заряжать ваши смартфоны и мобильные устройства.
- Функция Plug and play (если поддерживается системой).
- Возможность подключения через VGA и HDMI упрощает и облегчает подключение существующего и нового оборудования.
- Встроенные динамики (3 Вт x 2)
- Настройки экранного меню для простоты регулировки и оптимизации работы экрана.
- Носители с программным обеспечением и документацией, на которых имеются файл с информацией (INF), файл Image Color Matching (ICM) и документация на изделие.

- В комплект входит ПО Dell Display Manager (на компакт-диске, прилагающемся к монитору).
- Гнездо для замка блокировки.
- Возможность переключения от «широкого» на «стандартный» формат экрана без ухудшения качества изображения.
- Дисплей имеет сертификацию TCO.
- Пониженное содержание бромированных огнестойких веществ и ПВХ.
- Высокий коэффициент динамической контрастности (8 000 000:1).
- Потребляемая мощность в режиме ожидания (спящем режиме): 0,3 Вт.
- Датчик потребления энергии в реальном времени показывает уровень энергопотребления монитора (без учета энергии, потребляемой основанием с функцией беспроводной зарядки).



* Символ «Qi» является товарным знаком организации Wireless Power Consortium; логотип PMA является собственностью организации Power Matters Alliance, Inc.

Обозначение компонентов и элементов управления

Вид спереди

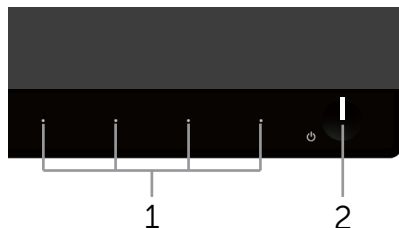

Элементы управления на передней панели

Наклейка	Описание
1	Кнопки функций (подробное описание см. Эксплуатация монитора)
2	Кнопка включения/выключения питания (со светодиодным индикатором)

ПРИМЕЧАНИЕ. При применении дисплеев с глянцевыми панелями пользователь должен принимать во внимание место размещения дисплея, так как панели могут создавать раздражающие блики от источников внешнего освещения и ярких поверхностей.

Вид сзади

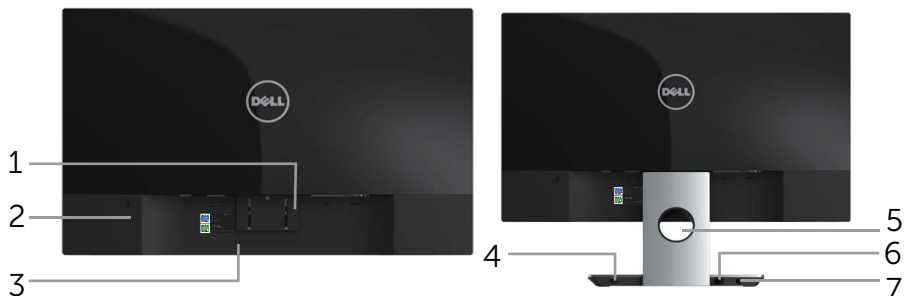

Вид сзади без подставки монитора

Вид сзади с подставкой монитора

Наклейка	Описание	Использование
1	Кнопка фиксатора подставки	Отсоединяет подставку от монитора.
2	Гнездо для замка блокировки	Для защиты монитора в отверстие вставляется защитный трос (защитный трос не входит в комплект поставки).
3	Табличка с серийным номером (штрих-код)	Чтобы обратиться в Dell за технической помощью, см. эту табличку.
4	Выключатель питания беспроводной зарядки	Включите этот выключатель, чтобы подготовиться к беспроводной зарядке.
5	Отверстие для укладки кабелей	Можно расположить кабели, пропустив их через это отверстие.
6	Кабель выхода питания пост. тока	Служит для подсоединения к разъему адаптера питания 12 В пост. тока на мониторе.
7	Разъем адаптера питания	Служит для подключения шнура питания через адаптер 19 В пост. тока.

Вид сбоку



Наклейка	Описание	Использование
1	Индикатор беспроводной зарядки	Показывает состояние беспроводной зарядки.
2	Площадка беспроводной зарядки	<ul style="list-style-type: none"> Зарядка устройств, совместимых со стандартом Qi (WPC) или PMA. Для максимальной скорости зарядки совместите ваше устройство с этой площадкой.

Вид снизу



Вид снизу без подставки монитора

Наклейка	Описание	Использование
1	Разъем адаптера питания	Служит для подключения кабеля выхода питания пост. тока основания с функцией беспроводной зарядки.
2	Линейный аудиовыход	Подключение внешних динамиков (приобретаемых отдельно)*
3	Линейный аудиовход	Подключение аудиокабеля (приобретаемого отдельно) от устройства-источника к монитору.

4	Табличка с нормативно-правовыми данными	Указаны разрешения контролирующего органа.
5	HDMI-порт	Для подключения компьютера к монитору с помощью кабеля HDMI.
6	Порт VGA	Для подключения компьютера к монитору с помощью кабеля VGA.

* Линейный аудиовыход не предназначен для подключения наушников.

Функция Plug and Play

Можно подключить монитор к любой системе, совместимой с функцией Plug and Play. Монитор автоматически представляет компьютеру данные EDID (Extended Display Identification Data) с помощью протоколов канала экранных данных (DDC), чтобы система могла сама настроиться и оптимизировать параметры монитора. Большинство настроек монитора устанавливаются автоматически; при желании можно выбрать другие параметры. Дополнительная информация об изменении параметров монитора представлена в [Эксплуатация монитора](#).

Качество ЖК-мониторов и политика в отношении дефектов пикселей

В процессе изготовления ЖКД-монитора нередко один или несколько пикселей фиксируются в неизменяемом состоянии. Такие пиксели трудноразличимы и не ухудшают качество дисплея или удобство его использования. Для получения дополнительной информации о качестве ЖК-монитора и политике в отношении дефектов пикселей Dell перейдите на веб-сайт службы поддержки Dell: www.dell.com/support/monitors.

Рекомендации по обслуживанию

Очистка монитора

 **ОСТОРОЖНО!** Перед очисткой монитора отключите кабель питания монитора от электрической розетки.

 **ВНИМАНИЕ!** Перед очисткой монитора прочтите следующие [инструкции по безопасности](#).



Для обеспечения максимальной эффективности следуйте указанным инструкциям при распаковке, очистке или эксплуатации монитора.

- Для очистки антистатического экрана немного смочите ткань водой. По возможности используйте специальную ткань для очистки экранов или раствор, подходящий для антистатического покрытия. Не используйте бензин, растворитель, аммиак, абразивные очистители или сжатый воздух.

- Для очистки монитора используйте ткань, слегка смоченную теплой водой. Не используйте какие-либо моющие средства, так как они оставляют матовую пленку на мониторе.
- Если обнаружите белый порошок при распаковке монитора, протрите его тканью.
- Обращайтесь с монитором осторожно, так как темные мониторы подвержены царапинам и потертостям больше, чем светлые мониторы.
- Для поддержания оптимального качества изображения монитора используйте динамически изменяющуюся экранную заставку и выключайте монитор, если он не используется.

Настройка монитора

Сборка подставки

-  **ПРИМЕЧАНИЕ.** При поставке с завода подставка не присоединена к монитору.
-  **ПРИМЕЧАНИЕ.** Следующие пункты относятся к монитору с подставкой.

Для прикрепления подставки к монитору выполните следующие действия.

1. Снимите крышку и поместите на нее монитор.
2. Вставьте до упора блоки на основании подставки в гнездо на подставке.
3. Поверните винт по часовой стрелке. Плотнo затянув винт, опустите винтовую рукоятку, утопив ее в углублении.
4. Вставьте две лапки, расположенные в верхней части подставки, в паз на задней панели монитора.
5. Прижмите подставку до щелчка.

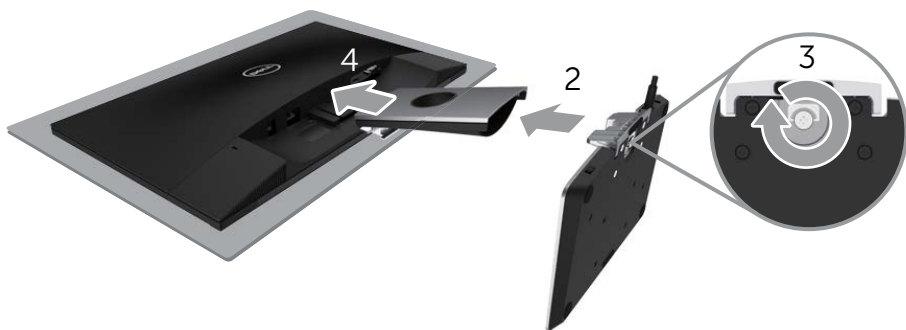

Подключение монитора

⚠ ОСТОРОЖНО! Перед началом выполнения каких-либо действий, указанных в этом разделе, выполните [Инструкции по безопасности](#).

📎 ПРИМЕЧАНИЕ. Не подключайте все кабели монитора к одному компьютеру.

Для подключения компьютера к монитору выполните следующие действия.

1. Выключите компьютер и отсоедините кабель питания.
2. Подключите кабель VGA/HDMI/аудио к монитору и компьютеру.
3. Подсоедините кабель выхода питания пост. тока основания с функцией беспроводной зарядки к разъему адаптера питания на мониторе. Затем подсоедините прилагаемый шнур питания с адаптером 19 В пост. тока к разъему адаптера питания на основании с функцией беспроводной зарядки.

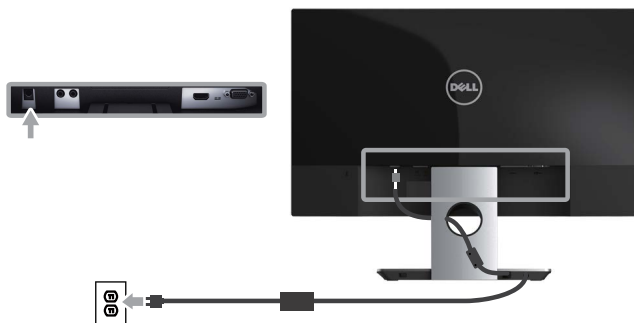

Подключение VGA-кабеля (приобретаемого отдельно)



Подключение кабеля HDMI



Подключение аудиокабеля (приобретаемого отдельно)





Укладка кабелей



После подключения всех необходимых кабелей к компьютеру и монитору организуйте их, как показано выше.

 **ПРИМЕЧАНИЕ.** После подключения кабелей их придется отключить, чтобы пропустить через отверстие.

Отсоединение стойки монитора

-  **ПРИМЕЧАНИЕ.** Чтобы не поцарапать ЖК-монитор при отсоединении подставки, уложите его на мягкую чистую поверхность.
-  **ПРИМЕЧАНИЕ.** Следующие пункты относятся к монитору с подставкой.

Отсоединение подставки.

1. Положите монитор на мягкую ткань или подушку.
2. С помощью длинной и тонкой отвертки нажмите на фиксатор, чтобы его освободить.
3. Освободив фиксатор, снимите подставку с монитора.



Эксплуатация монитора

Включение питания монитора

Нажмите кнопку  для включения монитора.



Использование элементов управления на передней панели

Кнопки на передней панели монитора используются для настройки параметров изображения.

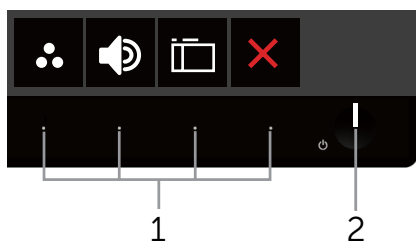





В следующей таблице представлено описание кнопок на передней панели.

Кнопки на передней панели	Описание
1  Функциональная клавиша / Готовые режимы	Эта кнопка используется для выбора готового режима из списка.
Функциональная клавиша/ Громкость 	Кнопки служат для регулировки громкости. Минимальное значение: 0 (-). Максимальное значение: 100 (+).
 Меню	Нажмите кнопку "Меню" для запуска экранного меню. См. Вход в экранное меню .
 Выход	Используйте эту кнопку для возврата к главному меню и выхода из главного экранного меню.
2  Кнопка включения/ выключения питания (со светодиодным индикатором)	Нажмите кнопку Power (Питание) для включения или выключения монитора. Белый индикатор указывает на то, что монитор включен и готов к работе. Мигающий белый индикатор означает, что монитор находится в режиме энергосбережения.

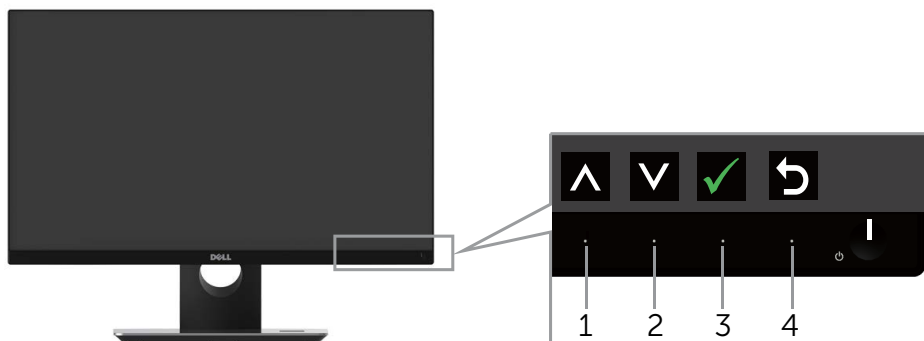
Элементы экранного меню

Кнопки на передней панели монитора используются для настройки параметров изображения.



Кнопки на передней панели	Описание
1  Вверх	Кнопка "Вверх" используется для увеличения значения параметра или для перехода к верхнему элементу меню.
2  Вниз	Используйте кнопку Вниз для регулировки (уменьшение значения) компонентов экранного меню.
3  ОК	Кнопка ОК используется для подтверждения выбора.
4  Назад	Кнопка Назад используется для возврата в предыдущее меню.

Использование экранного меню

Вход в экранное меню



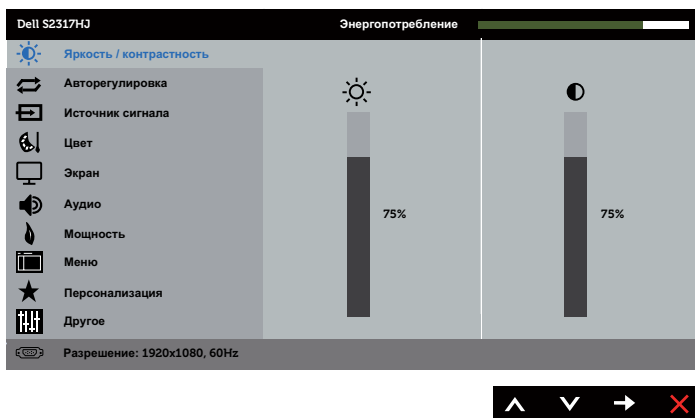

 **ПРИМЕЧАНИЕ.** Если вы изменили настройки, а затем переходите в другое меню или выходите из режима экранного меню, изменения автоматически сохраняются. Изменения также сохраняются после выполнения настройки и автоматического скрытия экранного меню.

1. Нажмите кнопку  для отображения главного меню.

Главное меню для аналогового (VGA) источника входного сигнала

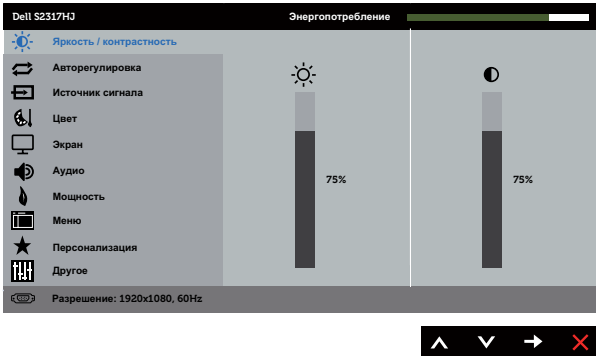

2. Кнопки  и  используются для перемещения между пунктами меню. При переходе от одного параметра к другому название параметра выделяется. Полный список параметров, доступных для монитора, представлен в следующей таблице.
3. Нажмите кнопку  один раз, чтобы активировать выделенный пункт.
4. С помощью кнопок  и  выберите требуемый параметр.
5. Нажмите кнопку , затем с помощью кнопок  и  измените параметр в соответствии с индикаторами в меню.
6. Нажмите кнопку  для возврата в главное меню.

Значок	Меню и подменю	Описание
	Яркость / контрастность	<p>Используйте этот пункт для Яркость / контрастность яркости и контрастности.</p> 
	Яркость	<p>Яркость регулирует освещенность экрана.</p> <p>Нажмите на кнопку  для увеличения яркости, нажмите на кнопку  для уменьшения яркости (мин. 0 ~ макс. 100).</p> <p>ПРИМЕЧАНИЕ. Ручная регулировка Яркости отключается, если включен режим Динамической контрастности.</p>
	Контрастность	<p>Сначала отрегулируйте яркость, затем при необходимости отрегулируйте контрастность.</p> <p>Нажмите на кнопку  для увеличения контрастности, нажмите на кнопку  для уменьшения контрастности (мин. 0 ~ макс. 100).</p> <p>Функция Контрастность позволяет регулировать степень различия между темными и светлыми участками на экране монитора.</p>



Авторегулировка

Используйте эту кнопку для включения функции Авторегулировка.

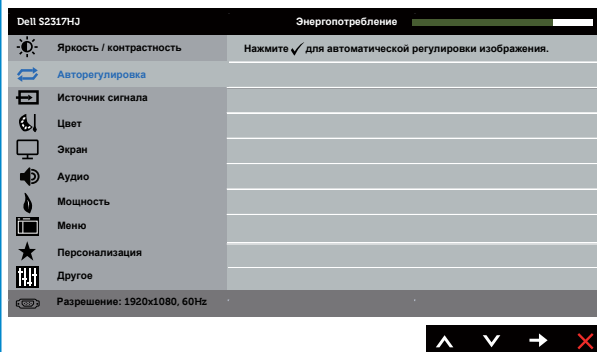





На черном фоне отобразится следующее диалоговое окно, а также будет выполнена автоматическая настройка монитора в соответствии с входом тока:

Выполняется авторегулировка...

Функция Авторегулировка позволяет выполнить автоматическую регулировку в соответствии с входным видеосигналом. После использования функции Авторегулировка можно дальше настроить монитор с помощью элементов управления Тактовая частота (грубая настройка) и Фаза (точная настройка) в меню Параметры изображения.

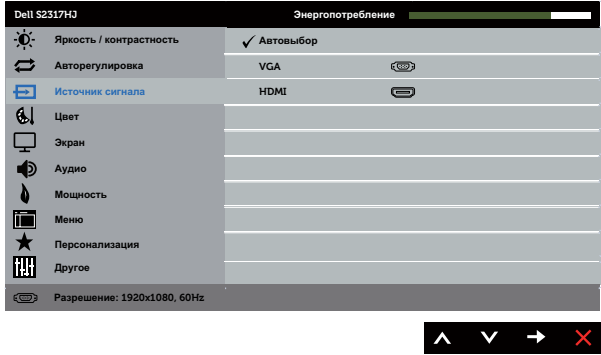
ПРИМЕЧАНИЕ. Авторегулировка не выполняется при нажатии кнопки в случае отсутствия входного видеосигнала или кабеля.



Данная функция доступна только при использовании аналогового разъема (VGA).

	<p>Источник сигнала</p>	<p>Меню "Источник сигнала" используется для выбора различных источников видеосигнала, подключенных к монитору.</p> 
	<p>Автовыбор</p>	<p>Выберите "Автовыбор" источника для поиска доступных источников сигнала.</p>
	<p>VGA</p>	<p>Выберите VGA вход при использовании аналогового разъема (VGA). Нажмите  для выбора источника сигнала VGA.</p>
	<p>HDMI</p>	<p>Выберите вход HDMI при использовании цифрового разъема (HDMI). Нажмите  для выбора источника входа HDMI.</p>
	<p>Цвет</p>	<p>Пункт Цвет позволяет регулировать режим цветопередачи.</p> 

Готовые режимы

В меню Готовые режимы можно выбрать Стандарт, Мультимедиа, Кино, Игра, Бумага, Теплый, Холодный или Обычн. цвет.

- Стандарт: Выполняется загрузка параметров цвета монитора по умолчанию. Это готовый режим по умолчанию.
- Мультимедиа: Загружаются настройки цвета, которые идеально подходят для мультимедийных приложений.
- Кино: Загружаются настройки цвета, которые идеально подходят для кино.
- Игра: Загружаются настройки цвета, которые идеально подходят для игровых приложений.
- Бумага: Загружаются параметры яркости и резкости, которые идеально подходят для просмотра текста. Подберите фон текста, чтобы смоделировать носитель бумаги без воздействия цветных изображений. Данный пункт применяется только к входному сигналу в формате RGB.
- Теплый: Повышение цветовой температуры. Изображение на экране становится более теплым, с красно-желтым оттенком.
- Холодный: Понижение цветовой температуры. Изображение на экране становится холоднее, с синим оттенком.
- Обычн.цвет: Позволяет вручную настроить параметры цвета.

Кнопками  и  отрегулируйте параметры трех цветов (R, G, B), чтобы создать собственный цветовой режим по умолчанию.

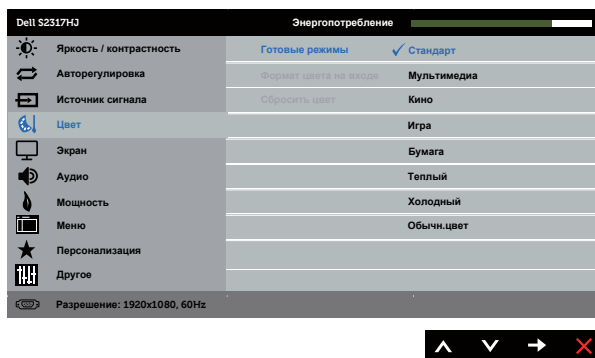

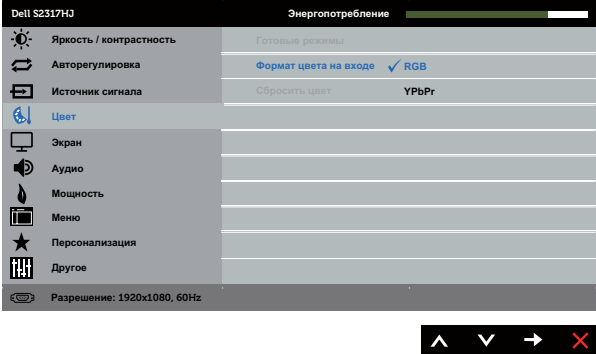
<p>Формат цвета на входе</p>	<p>Позволяет выбрать режим входа видеосигнала:</p> <ul style="list-style-type: none"> • RGB: выберите этот режим, если монитор подключен к компьютеру или DVD-плееру с помощью кабеля HDMI. • YPbPr: Выберите этот параметр, если DVD-проигрыватель поддерживает только выход YPbPr. 
<p>Оттенок</p>	<p>Данная функция позволяет придавать видеоизображению зеленый или фиолетовый оттенок. Эта функция используется для настройки необходимого оттенка телесных цветов. При помощи кнопок ▲ и ▼ настройте оттенок: от 0 до 100.</p> <p>Для усиления зеленого оттенка видеоизображения нажимайте кнопку ▲.</p> <p>Для усиления фиолетового оттенка видеоизображения нажимайте кнопку ▼.</p> <p>ПРИМЕЧАНИЕ. Настройка Оттенка доступна только в готовых режимах Кино и Игра.</p>
<p>Насыщенность</p>	<p>Данная функция позволяет регулировать насыщенность цветов видеоизображения. С помощью кнопок ▲ и ▼ отрегулируйте насыщенность в диапазоне от 0 до 100.</p> <p>Для увеличения насыщенности цветов видеоизображения нажимайте кнопку ▲.</p> <p>Для уменьшения насыщенности цветов видеоизображения нажимайте кнопку ▼.</p> <p>ПРИМЕЧАНИЕ. Настройка Насыщенности доступна только в готовых режимах Кино и Игра.</p>
<p>Сбросить цвет</p>	<p>Восстановление заводских настроек цвета.</p>



Экран

Меню Экран служит для настройки изображения.

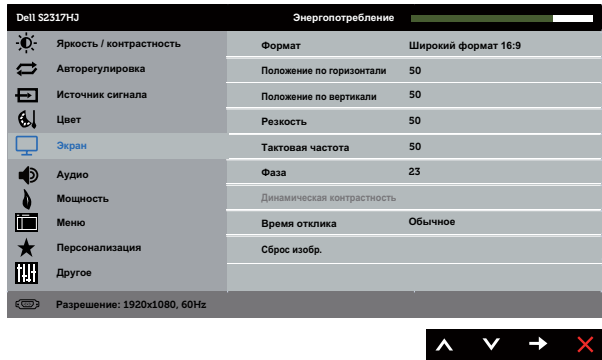

Формат

Выбор формата изображения: Wide 16:9 (Широкий формат 16:9), 4:3 или 5:4.

Положение по горизонтали

С помощью кнопок и отрегулируйте изображение влево и вправо. Минимальное значение: 0 (-). Максимальное значение: 100 (+).

Положение по вертикали

С помощью кнопок и отрегулируйте изображение вверх и вниз. Минимальное значение: 0 (-). Максимальное значение: 100 (+).

Резкость

С помощью этой настройки можно сделать изображение резче или мягче. С помощью кнопок и отрегулируйте резкость от 0 до 100.

Тактовая частота

Регулировка Фаза и тактовой частоты позволит настроить монитор в соответствии со своими предпочтениями. С помощью кнопок и отрегулируйте качество изображения. Минимальное значение: 0 (-). Максимальное значение: 100 (+).

Фаза



Если с помощью регулировки Фаза не достигнуто надлежащее качество изображения, используйте регулировку «Тактовая частота (грубая настройка)», а затем «Фаза (точная настройка)». Минимальное значение: 0 (-). Максимальное значение: 100 (+).





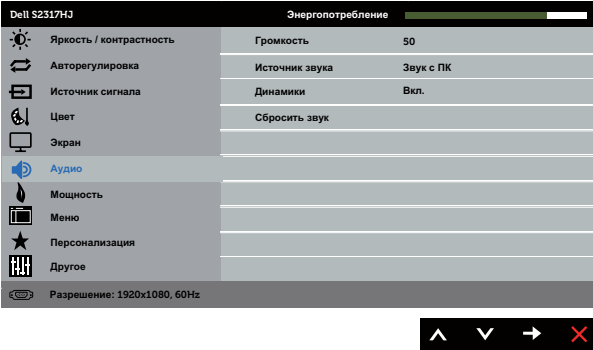

Динамическая контрастность

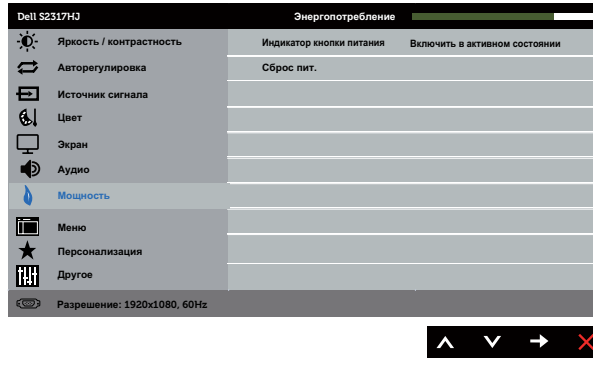
Позволяет увеличить уровень контрастности для повышения резкости и четкости изображения.

С помощью кнопки выберите Вкл. или Выкл. Динамич. контраст.

ПРИМЕЧАНИЕ. Настройка Динамич. контраст обеспечивает повышение контрастности при выборе готового режима Кино и Игра.

	Время отклика	Для данного параметра доступно значение Быстро или Обычное.
	Сброс изобр.	Выберите этот пункт для восстановления заводских параметров отобразятся.
	Аудио	
	Громкость	Кнопки служат для регулировки громкости. Минимальное значение: 0 (-). Максимальное значение: 100 (+).
	Источник звука	Позволяет выбрать режим Источник звука: <ul style="list-style-type: none"> • Звук с ПК • HDMI
	Динамики	Включение и отключение функции динамика.
	Сбросить звук	Выберите этот пункт для восстановления заводских параметров отобразятся.
	Мощность	
	Индикатор кнопки питания	Включение или выключение индикатора питания в активном режиме для экономии электроэнергии.
	Сброс пит.	Восстановление заводских Настроек энергосбережения по умолчанию.

	<p>Меню</p>	<p>Настройка параметров экранного меню, например, язык экранного меню, время, в течение которого меню отображается на экране, и др.</p> 
	<p>Язык</p>	<p>Язык - выбор одного из восьми языков экранного меню: английский, испанский, французский, немецкий, бразильский португальский, русский, упрощенный китайский и японский.</p>
	<p>Прозрачность</p>	<p>Данный параметр используется для изменения прозрачности меню с помощью кнопок  и  от 0 до 100.</p>
	<p>Таймер</p>	<p>Время отображения экранного меню: данная функция позволяет установить длительность отображения экранного меню на экране после последнего нажатия любой кнопки.</p> <p>С помощью кнопок  и  отрегулируйте положение ползунка с шагом 1 секунда в диапазоне от 5 до 60 секунд.</p>
	<p>Блокировка</p>	<p>Настройка доступа пользователя к элементам управления. Если выбрано значение Заблокировать, пользователь не сможет регулировать параметры. Все кнопки будут заблокированы.</p> <p>ПРИМЕЧАНИЕ.</p> <ul style="list-style-type: none"> • Заблокировать — программная блокировка (при помощи экранного меню) или аппаратная блокировка (нажмите и удерживайте кнопку возле кнопки питания в течение 10 секунд) • Разблокировать — только аппаратное разблокирование (нажмите и удерживайте кнопку возле кнопки питания в течение 10 секунд)
	<p>Сброс меню</p>	<p>Восстановление заводских настроек всех параметров экранного меню по умолчанию.</p>



Персонализация

Пользователь может выбрать функцию Функциональная клавиша 1, Функциональная клавиша 2, Сбросить личные настройки, Готовые режима или Яркость/Контрастность и назначить ее функциональной клавише.

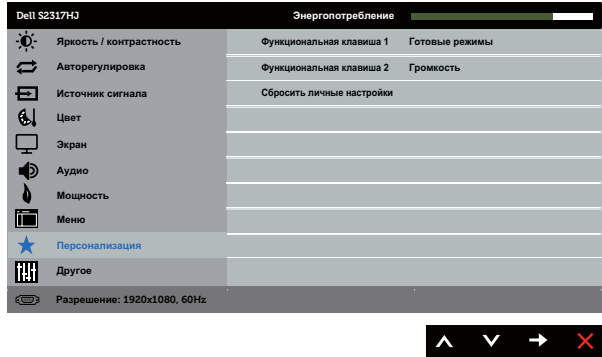

Функциональная клавиша 1

Выбор одного из следующих параметров: Готовые режимы, Яркость/Контрастность, Автонастройка, Источник сигнала, Соотношение сторон и Громкость назначить Функциональной клавише 1.

Функциональная клавиша 2

Выбор одного из следующих параметров: Готовые режимы, Яркость/Контрастность, Автонастройка, Источник сигнала, Соотношение сторон и Громкость назначить Функциональной клавише 2.

Сбросить личные настройки

Можно восстановить настройку по умолчанию для кнопки быстрого доступа.



Другое

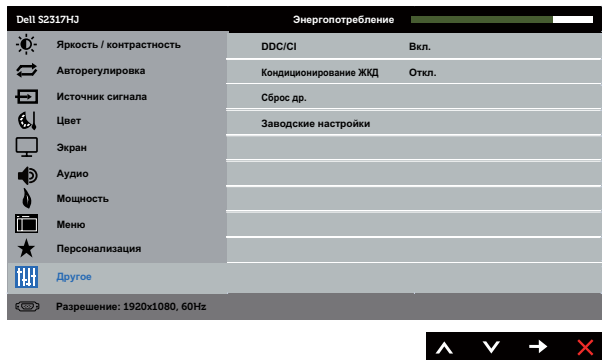

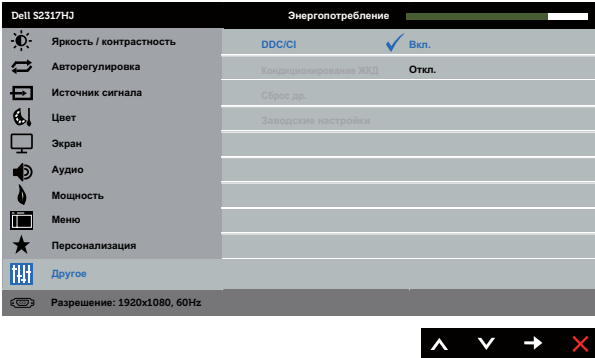
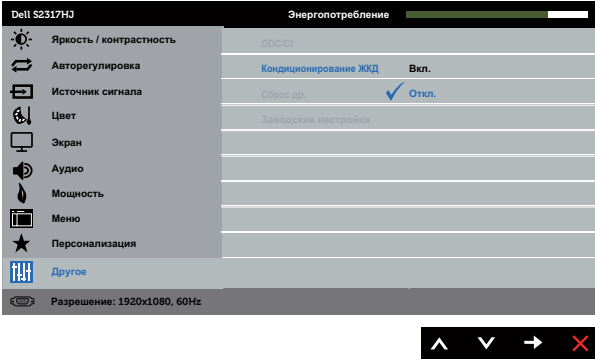
	<p>DDC/CI</p>	<p>DDC/CI (Канал экранных данных/командный интерфейс) позволяет программному обеспечению компьютера настраивать параметры монитора (яркость, баланс цвета и т. д.).</p> <p>Для отключения данной функции выберите Отключить.</p> <p>Включите данную функцию для расширения своих возможностей и оптимальной работы монитора.</p> 
	<p>Кондиционирование ЖКД</p>	<p>Данная функция позволяет устранить незначительные остаточные изображения на экране. Длительность выполнения программы зависит от интенсивности остаточных изображений. Для запуска режима кондиционирования ЖК-дисплея выберите Вкл.</p> 
	<p>Сброс др.</p>	<p>Восстановление заводских настроек для всех параметров меню Другое.</p>
	<p>Заводские настройки</p>	<p>Восстановление заводских настроек всех параметров.</p>

 **ПРИМЕЧАНИЕ.** В данном мониторе имеется встроенная функция автоматической калибровки яркости для компенсации старения светодиодов.

Предупреждающие сообщения экранного меню

При включении функции **Динамич. контраст** в готовых режимах: **Игра** или **Кино** отключается функция ручной регулировки яркости.

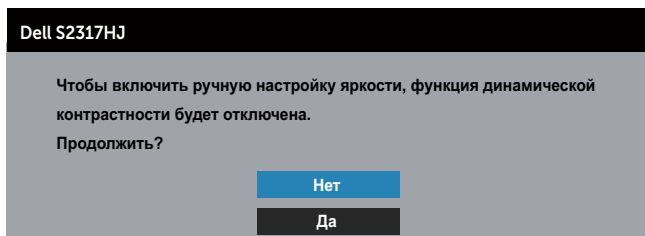

Если монитор не поддерживает определенное разрешение входного сигнала, отобразится следующее предупреждение:

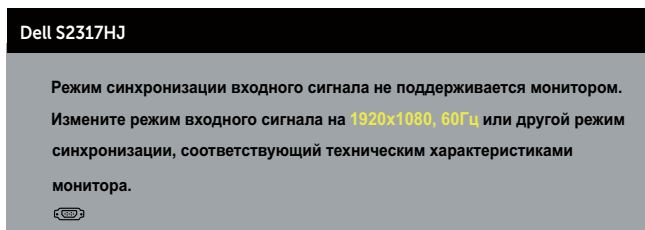

Это означает, что монитор не может произвести синхронизацию с получаемым от компьютера сигналом. Информацию о диапазонах частоты строк и кадров, применимых к данному монитору, см. в разделе [Технические характеристики монитора](#). Рекомендуемое разрешение 1920 x 1080.

Перед отключением функции **DDC/CI** отображается следующее предупреждение.

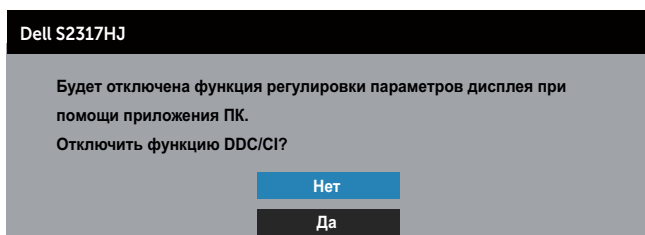

При переходе монитора в режим **Энергосбережение** отображается следующее сообщение:

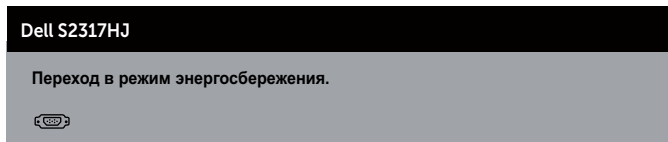

При нажатии любой кнопки, кроме кнопки питания, в зависимости от выбранного источника входного сигнала отобразятся следующие сообщения:

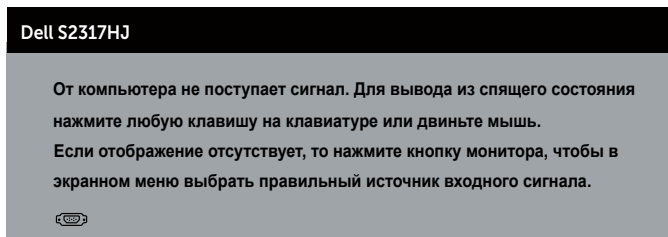

Если кабель VGA или HDMI не подключен, отобразится плавающее диалоговое окно, показанное ниже. Если оставить монитор в этом состоянии, он перейдет в режим экономии энергии через 5 минут.

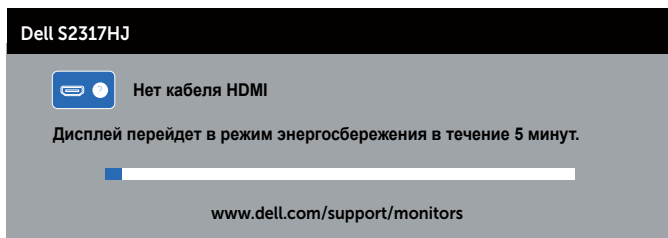
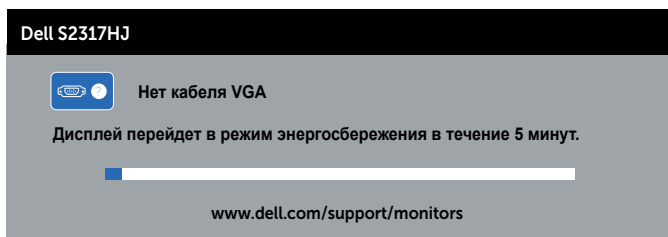

Для получения дополнительной информации см. [Поиск и устранение неисправностей](#).

Установка максимального разрешения

Для установки максимального разрешения монитора выполните описанные ниже действия.

В ОС Windows 7, Windows 8 и Windows 8.1:

1. Для Windows 8 и Windows 8.1 выберите плитку Рабочий стол, чтобы перейти к классическому рабочему столу.
2. Щелкните правой кнопкой мыши по рабочему столу и выберите **Разрешение экрана**.
3. Щелкните раскрывающийся список "Разрешение экрана" и выберите пункт **1920 x 1080**.
4. Нажмите кнопку **ОК**.

В ОС Windows 10:

1. Правой кнопкой нажмите рабочий стол и выберите **Параметры экрана**.
2. Нажмите **Дополнительные параметры экрана**.
3. Нажмите раскрывающийся список **Разрешение** и выберите **1920 x 1080**.
4. Нажмите **Применить**.

Если разрешение 1920 x 1080 отсутствует в списке, возможно, необходимо обновить драйвер видеокарты. В зависимости от компьютера выполните одну из следующих операций.

При использовании ПК или портативного компьютера Dell

- Перейдите на веб-сайт www.dell.com/support, введите сервисный код и загрузите драйвер последней версии для используемой видеокарты.

Если используется компьютер, отличный от Dell (портативный или настольный)

- Перейдите на веб-сайт службы поддержки компьютера и загрузите графические драйверы последней версии.
- Перейдите на веб-сайт производителя видеокарты и загрузите графические драйверы последней версии.

Использование функции наклона

 **ПРИМЕЧАНИЕ.** Этот пункт относится к монитору с подставкой. В случае приобретения другой подставки инструкции по ее установке представлены в соответствующем руководстве.

 **ПРИМЕЧАНИЕ.** При поставке с завода подставка не присоединена к монитору.



Использование основания с функцией беспроводной зарядки

Основание стойки вашего монитора позволяет без помощи проводов заряжать смартфон или мобильное устройство, имеющие сертификат совместимости со стандартом Qi (WPC)/PMA. Дополнительные сведения о стандартах беспроводной зарядки и сертифицированных устройствах см. на веб-сайтах www.wirelesspowerconsortium.com и www.merger.powermatters.org

Настройка функции беспроводной зарядки

1. Проверьте правильность и надежность подсоединения кабеля выхода питания пост. тока и шнура питания.

2. Сдвиньте выключатель питания беспроводной зарядки, чтобы под ним стала видна зеленая полоска. Белый светодиодный индикатор загорится на 3 секунды и затем погаснет, указывая на то, что функция беспроводной зарядки включена.

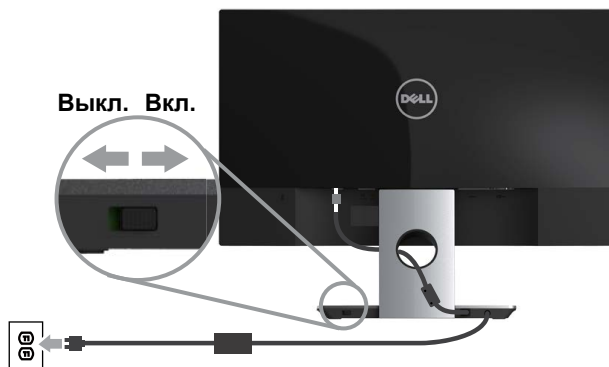

3. Чтобы отключить функцию беспроводной зарядки, сдвиньте выключатель питания беспроводной зарядки, чтобы под ним стала видна красная полоска.

Зарядка мобильного устройства без помощи проводов

Порядок зарядки мобильного устройства без помощи проводов:

1. В сопроводительной документации на мобильное устройство прочитайте порядок использования функции беспроводной зарядки.
2. Убедитесь, что на зарядной площадке на основании с функцией беспроводной зарядки нет посторонних предметов, и затем положите ваше мобильное устройство в центр зарядной площадки.

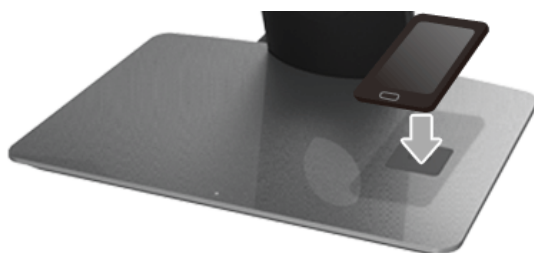

3. Если правильно положить устройство на зарядную площадку, то загорится белый индикатор, указывая на то, что ваше устройство заряжается.

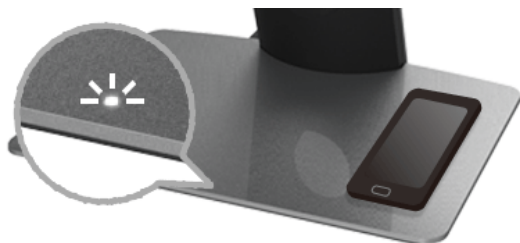

4. Когда аккумулятор устройства полностью зарядится (обычно до уровня >98%), белый индикатор погаснет.

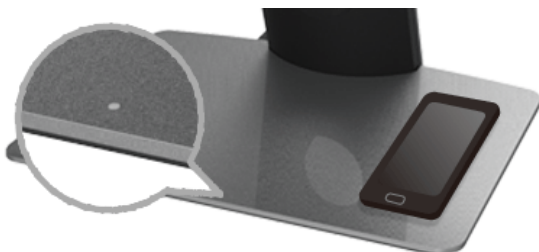

⚠ ОСТОРОЖНО! Не заряжайте устройства, у которых нет сертификата совместимости со стандартом Qi (WPC)/PMA, и не помещайте никакие другие предметы на площадку беспроводной зарядки. Если используете крышку мобильного устройства с функцией беспроводной зарядки, имеющую сертификат совместимости со стандартом Qi (WPC)/PMA, то кладите эту крышку на зарядную площадку только тогда, когда крышка надета на мобильное устройство.

⚠ ОСТОРОЖНО! Не кладите никаких магнитных носителей информации (типа дискет или кредитных карточек) рядом с зарядной площадкой. Данные на таком носителе могут будут стерты.

🔌 ПРИМЕЧАНИЕ. Длительность зарядки мобильного устройства полностью зависит от срока службы/емкости его аккумулятора и эффективности зарядки.

🔌 ПРИМЕЧАНИЕ. Чтобы не создавать помехи во время зарядки устройства, не кладите никакие предметы рядом с устройством и зарядной площадкой.

🔌 ПРИМЕЧАНИЕ. Нагрев мобильного устройства и основания стойки с функцией зарядки во время зарядки - это нормальное явление.

🔌 ПРИМЕЧАНИЕ. При выключении питания монитора функция беспроводной зарядки также отключится.

Свечение индикатора состояния зарядки

В следующей таблице описаны состояния, на которые указывает индикатор:

Индикатор	Что означает
Белый индикатор загорается на 3 секунды и затем гаснет	Включена беспроводная зарядка.
Индикатор не загорается при помещении устройства на зарядную площадку.	Не заряжается.
Горит белый индикатор	Заряжается.
Белый индикатор гаснет	Аккумулятор вашего устройства полностью заряжен.
Белый индикатор загорается на 2 секунды и затем гаснет	Аккумулятор вашего устройства полностью заряжен, его можно снять с зарядной площадки.

Поиск и устранение неисправностей

⚠ ОСТОРОЖНО! Перед началом выполнения каких-либо действий, указанных в этом разделе, выполните [инструкции по безопасности](#).

Самотестирование

Монитор оснащен функцией самотестирования, которая позволяет проверить правильность его работы. Если монитор и компьютер подключены правильно, но монитор остается темным, запустите функцию самотестирования монитора, выполнив следующие действия.

1. Выключите компьютер и монитор.
2. Отсоедините видеокабель на задней стороне компьютера. Для правильного проведения процедуры самотестирования отключите оба кабеля – цифровой и аналоговый – на задней панели компьютера.
3. Включите монитор.

При нормальной работе монитора он обнаруживает отсутствие сигнала и отображается одно из следующих предупреждений. В режиме самотестирования индикатор питания горит белым светом.

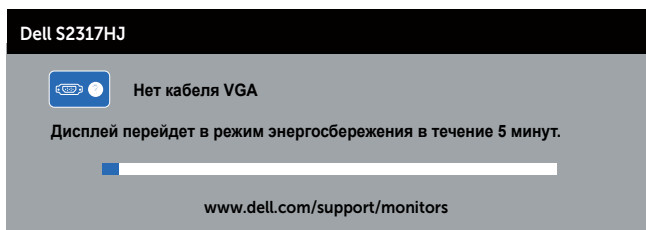
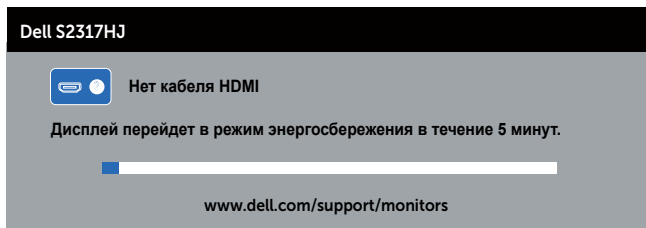

✍ ПРИМЕЧАНИЕ. Данное окно также отображается при нормальной работе системы, если видеокабель отсоединен или поврежден.

4. Отключите монитор и снова подсоедините видеокабель; затем включите компьютер и монитор.

Если после подключения кабелей экран монитора остается черным проверьте видеокарту и компьютер, так как монитор работает нормально.

Встроенная система диагностики

Монитор оснащен встроенным инструментом диагностики, который поможет определить неисправный компонент: монитор, компьютер или видеокарту.

 **ПРИМЕЧАНИЕ.** Можно запустить встроенную систему диагностики, если видеокабель отключен и монитор находится в режиме *самотестирования*.

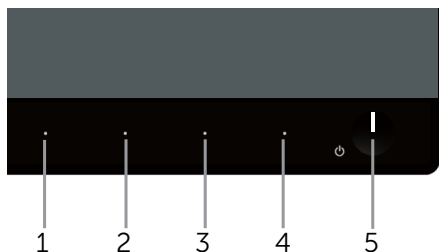

Для запуска встроенной системы диагностики выполните следующие действия.

1. Убедитесь, что экран чист (нет частиц пыли на поверхности экрана).
2. Отсоедините видеокабель на задней стороне компьютера или монитора. Монитор переходит в режим самотестирования.
3. Нажмите и в течение 2 секунд одновременно удерживайте **Кнопку 1** и **Кнопку 4** на передней панели. Отображается серый экран.
4. Тщательно проверьте экран.
5. Нажмите **Кнопку 4** на передней панели еще раз. Цвет экрана изменится на красный.
6. Проверьте экран.
7. Повторите шаги 5 и 6 для проверки экрана на зеленом, синем, черном, белом и текстовом экранах.

Проверка будет завершена, когда отобразится текстовая страница. Для выхода снова нажмите на **Кнопку 4**.

Если не обнаружено каких-либо неисправностей экрана при использовании встроенной системы диагностики, значит, монитор работает исправно. Проверьте видеокарту и компьютер.

Общие проблемы

В следующей таблице содержится общая информация об общих проблемах монитора, которые могут возникнуть во время работы, а также указаны способы их решения.

Общие признаки	Изменения в работе монитора	Возможные решения
Не отображается видео/индикатор питания не горит	Нет изображения	<ul style="list-style-type: none">Убедитесь в том, что видеокабель, соединяющий монитор и компьютер, подключен надежно и правильно.С помощью другого электрического оборудования проверьте исправность электрической розетки.Убедитесь, что выбран верный источник сигнала через меню Источник сигнала.
Не отображается видео/индикатор питания горит	Нет изображения или изображение неяркое	<ul style="list-style-type: none">С помощью экранного меню увеличьте яркость и контрастность.Выполните процедуру самотестирования монитора.Проверьте монитор на наличие погнувшихся или сломанных контактов в разъеме видеокабеля.Запустите встроенную систему диагностики.Убедитесь, что выбран верный источник сигнала через меню Источник сигнала.
Плохая фокусировка	Изображение искривлено, размыто или двоится	<ul style="list-style-type: none">Не используйте удлинительные видеокабели.Восстановите заводские настройки монитора (Заводские настройки).Измените разрешение экрана, установив верный формат экрана.
Видеоизображение дрожит/подергивается	Волнистое или перемещающееся изображение	<ul style="list-style-type: none">Восстановите заводские настройки монитора (Заводские настройки).Проверьте условия окружающей среды.Измените положение монитора, проверьте его работу в другой комнате.
Отсутствуют пиксели	Точки на экране ЖКД	<ul style="list-style-type: none">Выключите и снова включите питание.Постоянно отсутствующие пиксели могут быть естественным дефектом, который может возникать при использовании технологии ЖКД.Для получения дополнительной информации о качестве ЖКД-монитора и политике в отношении дефектов пикселей Dell перейдите на веб-сайт службы поддержки Dell: www.dell.com/support/monitors.

Застывшие пиксели	Яркие точки на экране ЖКД	<ul style="list-style-type: none"> • Выключите и снова включите питание. • Постоянно отсутствующие пиксели могут быть естественным дефектом, который может возникать при использовании технологии ЖКД. • Дополнительные сведения о качестве монитора Dell и политике в отношении дефектов пикселей см. на веб-сайте службы поддержки Dell: http://www.dell.com/support/monitors.
Проблемы с яркостью изображения	Изображение слишком тусклое или яркое	<ul style="list-style-type: none"> • Восстановите заводские настройки монитора (Заводские настройки). • Отрегулируйте яркость и контрастность с помощью экранного меню.
Геометрическое искажение	Экран не отцентрован надлежащим образом	<ul style="list-style-type: none"> • Восстановите заводские настройки монитора (Заводские настройки). • Отрегулируйте настройки по горизонтали и вертикали с помощью экранного меню.
Линии по горизонтали/вертикали	На экране одна или несколько линий	<ul style="list-style-type: none"> • Восстановите заводские настройки монитора (Заводские настройки). • Выполните процедуру самотестирования монитора и проверьте, есть ли эти линии во время работы в режиме самотестирования. • Проверьте монитор на наличие погнутых или сломанных контактов в разъеме видеокабеля. • Запустите встроенную систему диагностики.
Проблемы с синхронизацией	На экране беспорядочное или разорванное изображение	<ul style="list-style-type: none"> • Восстановите заводские настройки монитора (Заводские настройки). • Выполните процедуру самотестирования монитора и проверьте, наблюдается ли такое беспорядочное изображение при работе в режиме самотестирования. • Проверьте монитор на наличие погнутых или сломанных контактов в разъеме видеокабеля. • Перезапустите компьютер в безопасном режиме.
Проблемы, представляющие опасность	Виден дым или искры	<ul style="list-style-type: none"> • Не выполняйте никаких действий по поиску и устранению неисправностей. • Немедленно обратитесь в Dell.
Эпизодические неисправности	Неисправности монитора появляются и сами исчезают	<ul style="list-style-type: none"> • Убедитесь в том, что видеокабель, соединяющий монитор и компьютер, подключен надежно и правильно. • Восстановите заводские настройки монитора (Заводские настройки). • Выполните процедуру самотестирования монитора и проверьте, возникают ли эти эпизодические неисправности при работе в режиме самотестирования.

Пропадает цвет	Пропадает цвет изображения	<ul style="list-style-type: none"> • Выполните процедуру самотестирования монитора. • Убедитесь в том, что видеокабель, соединяющий монитор и компьютер, подключен надежно и правильно. • Проверьте монитор на наличие погнутых или сломанных контактов в разъеме видеокабеля.
Неправильный цвет	Ненадлежащее отображение цвета	<ul style="list-style-type: none"> • Измените режим настройки цвета в экранном меню настройки цвета на Графика или Видео в зависимости от приложения. • Попробуйте использовать различные Готовые режимы в экранном меню Настройки цвета. Отрегулируйте значение R/G/B в пункте Обычн. цвет экранного меню Настройки цвет. • Измените Формат цвета на входе на RGB или YPbPr в экранном меню Настройки цвет. • Запустите встроенную систему диагностики.
Эффект остаточного изображения статической картинки, оставленной на мониторе в течение продолжительного времени	На экране появляется слабая тень от статического изображения	<ul style="list-style-type: none"> • Используйте функцию управления питанием для отключения монитора всякий раз, когда он не используется (для получения дополнительной информации см. раздел Режимы управления питанием). • Кроме того, используйте динамически изменяющуюся экранную заставку.
Остаточное изображение или перегрузка выходным сигналом	Движущееся изображение отбрасывает тень или имеет яркие края.	<ul style="list-style-type: none"> • Измените Время отклика в экранном меню Экран на Быстро или Нормальный в зависимости от характера использования.

Проблемы, связанные с изделием



Конкретные признаки	Изменения в работе монитора	Возможные решения
Изображение слишком малого размера	Изображение отображается по центру экрана, но не заполняет всю область монитора	<ul style="list-style-type: none">• Проверьте Формат в экранном меню Экран отображения.• Восстановите заводские настройки монитора (Заводские настройки).
Не удается отрегулировать монитор с помощью кнопок на боковой панели	Экранное меню не отображается на экране	<ul style="list-style-type: none">• Отключите монитор, отсоедините кабель питания, подсоедините снова, затем включите монитор.• Проверьте наличие блокировки экранного меню. Если блокировка включена, нажмите и удерживайте кнопку над кнопкой питания в течение 10 секунд для деблокирования. (Подробное описание см. в разделе Блокировка).
Отсутствует входной сигнал при нажатии элементов управления	Нет изображения, индикатор горит белым.	<ul style="list-style-type: none">• Проверьте источник сигнала. Убедитесь, что компьютер не находится в режиме ожидания или сна, передвинув мышь или нажав любую клавишу на клавиатуре.• Проверьте правильность подключения видеокабеля. При необходимости отключите и повторно подключите видеокабель.• Перезагрузите компьютер или видеоплеер.
Изображение не заполняет весь экран	Изображение не заполняет экран по высоте или ширине	<ul style="list-style-type: none">• Из-за различий видеоформатов (формат) DVD монитор может отображать изображение на весь экран.• Запустите встроенную систему диагностики.

Проблемы с беспроводной зарядкой

Конкретные признаки	Изменения в работе монитора	Возможные решения
Беспроводная зарядка не происходит	Мобильное устройство не заряжается	<ul style="list-style-type: none">• Убедитесь в том, что в мобильном устройстве правильно работает функция беспроводной зарядки и что мобильное устройство находится в центре зарядной площадки.• Убедитесь в отсутствии посторонних предметов между мобильным устройством и зарядной площадкой.• Беспроводная зарядка может не происходить вблизи устройств, излучающих большое количество электромагнитной энергии (таких как микроволновая печь или радиопередатчик). Выключите эти устройства и повторите попытку.

Приложение

ОСТОРОЖНО! Правила техники безопасности

-  **ОСТОРОЖНО!** Использование элементов управления, настроек или процедур, отличных от указанных в данном руководстве, может стать причиной поражения электрическим током и/или механических повреждений.
-  **ОСТОРОЖНО!** При применении дисплеев с глянцевыми панелями пользователь должен принимать во внимание место размещения дисплея, так как панели могут создавать раздражающие блики от источников внешнего освещения и ярких поверхностей.

Сведения о правилах техники безопасности см. в *Справочнике по изделию*.

Заявления Федеральной комиссии по связи (только для США) и другая нормативно-правовая информация

Декларации соответствия требованиям FCC и другие нормативно-правовые сведения см. на веб-сайте о соответствии нормативным требованиям по адресу: www.dell.com/regulatory_compliance.

Контактная информация Dell

Для клиентов в США: звоните по тел. 800-WWW-DELL (800-999-3355).

-  **ПРИМЕЧАНИЕ.** Если отсутствует активное Интернет-подключение, можно найти соответствующую информацию в счете-фактуре, упаковочной ведомости, счете или в каталоге изделий Dell.

Dell обеспечивает поддержку и техобслуживание с помощью различных интерактивных услуг и услуг поддержки по телефону. Доступность таких услуг зависит от конкретной страны и изделия; некоторые услуги могут быть недоступны в вашем регионе.

Техническая поддержка в режиме онлайн:

1. Посетите веб-сайт www.dell.com/support/monitors.

Для обращения в Dell по вопросам продажи, технической поддержки или послепродажного обслуживания выполните описанные ниже действия.

1. Посетите веб-сайт www.dell.com/support.
2. Проверьте наличие страны или региона в раскрывающемся меню **Выберите страну/регион** внизу страницы.
3. Щелкните **Связаться** в левой части страницы.
4. Выберите нужную услугу или ссылку на услугу.
5. Выберите более удобный для себя способ связи сотрудника компании Dell с вами.

-  **ОСТОРОЖНО!** При применении дисплеев с глянцевыми панелями пользователь должен принимать во внимание место размещения дисплея, так как панели могут создавать раздражающие блики от источников внешнего освещения и ярких поверхностей.

Настройка монитора

Установка разрешения экрана

Для оптимальной работы монитора с операционными системами Microsoft Windows установите разрешение экрана **1920 x 1080** пикселей, выполнив указанные ниже действия:

В ОС Windows 7, Windows 8 и Windows 8.1:

1. Для Windows 8 и Windows 8.1 выберите плитку Рабочий стол, чтобы перейти к классическому рабочему столу.
2. Щелкните правой кнопкой мыши по рабочему столу и выберите **Разрешение экрана**.
3. Щелкните раскрывающийся список "Разрешение экрана" и выберите пункт **1920 x 1080**.
4. Нажмите кнопку **ОК**.

В ОС Windows 10:

1. Правой кнопкой нажмите рабочий стол и выберите **Параметры экрана**.
2. Нажмите **Дополнительные параметры экрана**.
3. Нажмите раскрывающийся список **Разрешение** и выберите **1920 x 1080**.
4. Нажмите **Применить**.

Если рекомендованное разрешение отсутствует в списке, возможно, необходимо обновить драйвер видеокарты. Выберите сценарий, который лучше всего описывает используемую систему, и следуйте указанным инструкциям.

Если вы пользуетесь ПК Dell™ или портативным компьютером Dell™ с подключением к Интернету,

1. Перейдите по адресу в Интернете www.dell.com/support введите ваш сервисный тег и загрузите новейший драйвер для видеокарты.
2. После установки драйверов графического адаптера попробуйте снова установить разрешение **1920 x 1080**.



ПРИМЕЧАНИЕ. Если не удастся установить разрешение **1920 x 1080**, обратитесь в компанию Dell для получения информации о графических адаптерах, поддерживающих данное разрешение.

Если вы пользуетесь ПК, портативным компьютером или графической картой, отличной от Dell™

В ОС Windows 7, Windows 8 и Windows 8.1:

1. Для Windows 8 и Windows 8.1 выберите плитку Рабочий стол, чтобы перейти к классическому рабочему столу.
2. Правой кнопкой мыши щелкните рабочий стол и выберите **Персонализация**.
3. Щелкните **Изменить параметры отображения**.

4. Щелкните **Расширенные настройки**.
5. Определите изготовителя видеокарты, проверив описание сверху окна (например, NVIDIA, ATI, Intel и т. д.).
6. Посетите веб-сайт изготовителя видеокарты для получения обновленного драйвера (например, <http://www.ATI.com> ИЛИ <http://www.NVIDIA.com>).
7. После установки драйверов графического адаптера попробуйте снова установить разрешение **1920 x 1080**.

В ОС Windows 10:

1. Правой кнопкой нажмите рабочий стол и выберите **Параметры экрана**.
2. Нажмите **Дополнительные параметры экрана**.
3. Нажмите раскрывающийся список **Разрешение** и выберите **1920 x 1080**.
4. Определите изготовителя видеокарты, проверив описание сверху окна (например, NVIDIA, ATI, Intel и т. д.).
5. Посетите веб-сайт изготовителя видеокарты для получения обновленного драйвера (например, <http://www.ATI.com> ИЛИ <http://www.NVIDIA.com>).
6. После установки драйверов графического адаптера попробуйте снова установить разрешение **1920 x 1080**.



ПРИМЕЧАНИЕ. Если не удастся установить рекомендованное разрешение, обратитесь к производителю компьютера или рассмотрите возможность приобретения графического адаптера с поддержкой видеоразрешения.

Технические характеристики монитора

Технические характеристики плоскпанельного монитора

Модель	S2317HJ
Тип экрана	Активная матрица – ЖКД TFT
Тип панели	Плоскостное переключение
Размер видимого изображения	
По диагонали	58,42 см (23 дюйма)
По горизонтали, активная область	509,18 мм (20,05 дюйма)
По вертикали, активная область	286,41 мм (11,28 дюйма)
Площадь	1458,34 см ² (226,04 дюйма ²)
Шаг пикселя	0,265 мм
Угол обзора (по вертикали/ по горизонтали)	178° / 178° (типовой)
Выходное значение яркости	250 кд/м ² (тип.)
Коэффициент контрастности	1000 к 1 (тип.) 8 000 000 к 1 (Динамическая контрастность)
Покрытие лицевой панели	C пониженной вуалью и твердостью 3H
Подсветка	Система светодиодной подсветки по краям
Время отклика	6 мс, серый-серый (тип.)
Глубина цвета	16,78 млн цветов
Цветовая гамма	82% (тип.)*

*[S2317HJ] Цветовой охват (типовой) монитора получен при испытаниях по стандартам CIE1976 (82%) и CIE1931 (72%).

Характеристики разрешения

Модель	S2317HJ
Диапазон частот строчной развертки	30-83 кГц (автоматически)
Диапазон частот кадровой развертки	56-76 Гц (автоматически)
Максимальное предустановленное разрешение	1920 x 1080 при 60 Гц

Предустановленные режимы отображения

Режим Экран	Горизонтальная частота (кГц)	Вертикальная частота (Гц)	Тактовая частота (МГц)	Полярность синхронизации (по горизонтали/вертикали)
VESA, 720 x 400	31,5	70,1	28,3	-/+
VESA, 640 x 480	31,5	60,0	25,2	-/-
VESA, 640 x 480	37,5	75,0	31,5	-/-
VESA, 800 x 600	37,9	60,3	40,0	+/+
VESA, 800 x 600	46,9	75,0	49,5	+/+
VESA, 1024 x 768	48,4	60,0	65,0	-/-
VESA, 1024 x 768	60,0	75,0	78,8	+/+
VESA, 1152 x 864	67,5	75,0	108,0	+/+
VESA, 1280 x 1024	64,0	60,0	108,0	+/+
VESA, 1280 x 1024	80,0	75,0	135,0	+/+
VESA, 1600 x 1200	75,0	60,0	162,0	+/+
VESA, 1920 x 1080	67,5	60,0	148,5	+/+

Электрические характеристики

Модель		S2317HJ
Сигналы видеовхода		<ul style="list-style-type: none"> Аналоговый RGB, 0,7 В +/-5%, положительная полярность при входном сопротивлении 75 Ом HDMI1.4, 600 мВ для каждой дифференциальной линии, положительная полярность при входном сопротивлении 100 Ом
Сигналы входа синхронизации		Раздельная синхронизация по горизонтали и вертикали, уровень без полярности TTL, SOG (индикатор SYNC Композитный изображения горит зеленым)
Пусковой ток		120 В: 30 А (макс.) 240 В: 60 А (макс.)
Адаптер питания*	Входное напряжение переменного тока / частота / ток	Delta-адаптер DA65NM111-00: ~100–240/50-60 Гц ± 3 Гц/1,6 А (макс.), Chicony адаптер HA65NS5-00: ~100–240/50-60 Гц ± 3 Гц/1,7 А (макс.).
	Выходное напряжение/ток	Выход: пост. ток 19,5 В/3,33 А

Физические характеристики

Модель		S2317HJ
Тип сигнального кабеля		<ul style="list-style-type: none"> Цифровой: отсоединяемый, HDMI, 19-контактный Аналоговый: отключаемый, D-Sub, 15-контактный
Размеры (с подставкой)		
Высота	408,1 мм (16,07 дюйма)	
Ширина	520,7 мм (20,50 дюйма)	
Глубина	196,1 мм (7,72 дюйма)	
Размеры (без подставки)		
Высота	311,6 мм (12,27 дюйма)	
Ширина	520,7 мм (20,50 дюйма)	
Глубина	54,2 мм (2,13 дюйма)	
Размеры подставки		
Высота	182,5 мм (7,19 дюйма)	
Ширина	262,4 мм (10,33 дюйма)	
Глубина	196,1 мм (7,72 дюйма)	

Вес	
Вес с упаковкой	5,83 кг (12,85 lb)
Вес со стойкой и кабелями	4,22 кг (9,30 lb)
Вес без стойки	2,90 кг (6,39 lb)
Вес стойки	0,84 кг (1,85 lb)
Глянец передней рамы (мин.)	Задняя рама - 85% ед. блеска

Характеристики окружающей среды

Модель		S2317HJ
Температура		
Рабочая		От 0 до 40 °C
Нерабочая	Хранение	<ul style="list-style-type: none"> От -20°C до 60°C
	Транспортировка	<ul style="list-style-type: none"> От -20°C до 60°C
Влажность		
Рабочая		10% – 80% (без конденсата)
Нерабочая		<ul style="list-style-type: none"> Хранение: 5% – 90% (без конденсата) Транспортировка: 5% – 90% (без конденсата)
Высота над уровнем моря		
Рабочая (макс.)		5 000 м (16.400 ft)
Нерабочая (макс.)		12 192м (40.000 ft)
Рассеивание теплоты		<ul style="list-style-type: none"> не более 150,13 БТЕ/ч не более 78,43 БТЕ/ч (тип.)

Режимы управления питанием

Если на компьютере установлены видеокарта или ПО, совместимые со стандартом VESA DPM™, монитор может автоматически снижать потребление энергии, если он не используется. Это называется режимом экономии энергии*. Если компьютер распознает ввод с клавиатуры, мыши или другого устройства ввода, монитор автоматически восстанавливает свою полную функциональность. В следующей таблице указана информация относительно потребления энергии и предупреждения о включении функции автоматической экономии энергии.

* Нулевое потребление энергии в выключенном режиме возможно только при отсоединении главного кабеля от монитора.

Режимы VESA	Синхронизация по горизонтали	Синхронизация по вертикали	Видео	Индикатор питания	Энергопотребление
Обычный режим	Вкл.	Вкл.	Вкл.	Белый	44 Вт (макс.) ** 23 Вт (тип.)
Неактивный режим	Выкл.	Выкл.	Отсутствует	Ярко-белый	Менее 0,3 Вт
Выкл.	-	-	-	Выкл.	Менее 0,3 Вт

** Максимальное потребляемая мощность с максимальной яркостью.

Данная информация приведена только для справки и отражает лабораторные данные. В зависимости от программного обеспечения, компонентов и подключаемых устройств работа данного изделия может отличаться, при этом уведомление об изменениях не предоставляется. Соответственно, покупатель не должен полностью полагаться на данную информацию при решении вопроса об электрических допусках и прочих характеристиках. Не дается никакая гарантия в явном или подразумеваемом виде о точности и полноте информации.

Технические характеристики динамика

Модель	S2317HJ
Номинальная мощность динамика	2 x 3 Вт
Частотная характеристика	200 Гц – 20 кГц
Сопротивление	8 Ом

Экранное меню доступно только в обычном рабочем режиме. При нажатии любой кнопки, кроме кнопки питания, в неактивном режиме отобразятся следующие предупреждения:

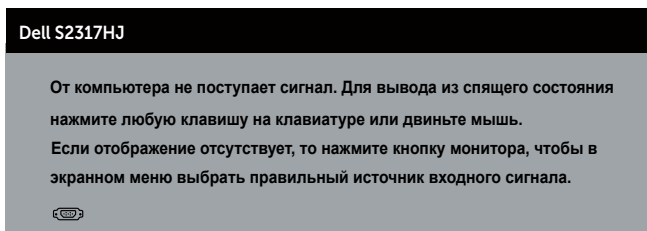

Включите компьютер и монитор для входа в экранное меню.

Назначение контактов

Разъем VGA

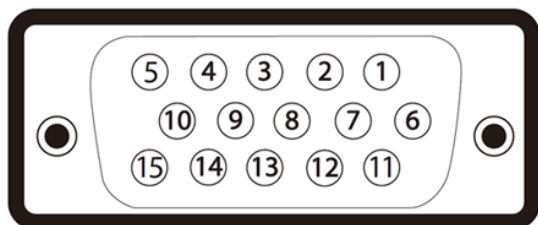

Номер контакта	15--контактная сторона подключаемого сигнального кабеля
1	Видео – красный
2	Видео – зеленый
3	Видео – синий
4	GND (земля)
5	Самотестирование
6	GND-R
7	GND-G
8	GND-B
9	Компьютер 5 В/3,3 В
10	GND-sync
11	GND (земля)
12	Данные DDC
13	H-sync
14	V-sync
15	Синхронизация DDC

Разъем HDMI

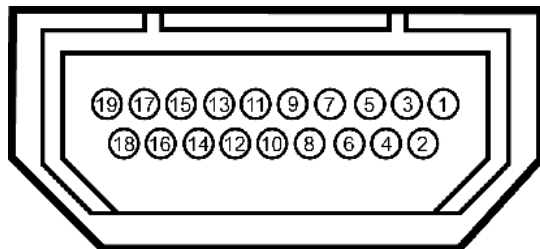

Номер контакта	19-контактная сторона подключенного сигнального кабеля
1	ДААННЫЕ TMDS 2+
2	Экран TMDS Data 2
3	ДААННЫЕ TMDS 2-
4	ДААННЫЕ TMDS 1+
5	Экран TMDS Data 1
6	ДААННЫЕ TMDS 1-
7	ДААННЫЕ TMDS 0+
8	Экран TMDS Data 0
9	ДААННЫЕ TMDS 0-
10	Тактовый сигнал TMDS+
11	Экран тактового сигнала TMDS
12	Тактовый сигнал TMDS -
13	CEC
14	Зарезервирован (N.C. на устройстве)
15	SCL
16	SDA
17	DDC/CEC Земля
18	Питание +5 В
19	Обнаружение активного соединения